

Kompletační výrobky



**VNITŘNÍ INSTALACE
A SANITA**
DEŠŤOVÁ VODA



Nicoll

ČESKÁ REPUBLIKA



SPOLEČNOST NICOLL...

Nicoll není jen jméno. Je to značka, v níž jsou zakořeněny již po dlouhých šedesát let tyto hodnoty:

**zákaznický servis – inovace – kvalita – bezpečnost práce
a ochrana životního prostředí – podpora věrných zákazníků – týmová práce**

V České republice chceme nejen poskytovat výrobky a služby nejvyšší kvality, ale díky vysoké odbornosti a dlouholetým zkušenostem také pomoci optimalizovat realizaci projektů z technického i ekonomického hlediska.

Technické poradenství
a pomoc v projektové přípravě



Technická pomoc
a kontrola přímo na stavbě



Školení
montážních
firem



Komunikace

**Kromě kvalitních
produktů prověřených
na mnoha referenčních
stavbách si stojíme
za svými službami**



Půjčovna
montážního
příslušenství



Rychlé zpracování
nabídek a pružná
reakce na změny

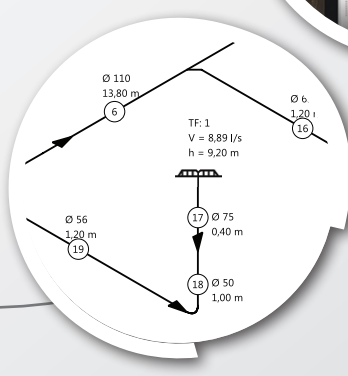

Včasné a spolehlivé
dodávky přímo na stavbu



VÍCEÚČELOVÁ PLASTOVÁ UMYVADLA

Vysoce kvalitní výrobky dříve na český trh dodávané pod značkou Abusanitair jsou nově vyráběny a dodávány pod značkou Nicoll. Do skupiny kompletačních výrobků patří technická plastová umyvadla, připojovací díly, přivzdušňovací ventily, napouštěcí a vypouštěcí armatury, designové sifony a podlahové vpusti.

Plastová umyvadla a výlevky Nicoll jsou vhodné pro využití v interiéru i ve venkovních prostorách díky výborným technickým vlastnostem, vysoké odolnosti proti povětrnostním vlivům a snadné údržbě. Nejčastěji slouží na zahradě, v garážích, sklepích, technických místnostech, prádelnách apod.

VÝHODY

- ▶ Vysoce odolné proti horké vodě, mrazu, chemickým látkám dalším vlivům počasí
- ▶ Odolnost proti nárazu a rozlomení - 10 let záruka
- ▶ Dlouhá životnost
- ▶ Nerezavějí, neoprýskávají
- ▶ Snadná údržba a čištění
- ▶ I přes vysokou funkčnost mají moderní design
- ▶ Jednoduchá montáž
- ▶ Možnost doplnění dalším příslušenstvím





VÍCEÚČELOVÁ PLASTOVÁ UMYVADLA

NÁSTĚNNÉ UMYVADLO

Praktické umyvadlo s ochrannou zadní stěnou proti ostříku. Komplet je dodáván s přepadem R 1 ½, zátkou s řetízkem a upevňovacím setem. Umyvadlo je dodáváno ve čtyřech barvách (bílá, granit světlý, béžová a šedá). Kapacita umyvadla je cca 13,5 l.

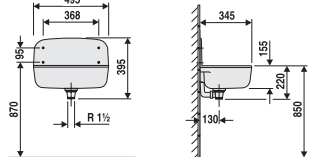
	BARVA	OBJ. ČÍSLO	ROZMĚRY
	01 - bílá	60 001 01 0013	
	B6 - granit světlý	60 001 B6 0099	
	04 - béžová	60 001 04 0099	
	66 - šedá	60 001 66 0099	
PŘÍSLUŠENSTVÍ	OBJ. ČÍSLO		
Sklápěcí rošt v kovově šedé barvě	60 002 00 0009		

MYCÍ VANIČKA

Velká mycí vanička je ideální pro využití v technických místnostech či prádelnách. Je dodávána s přepadem, vtokovou armaturou R 1 ½, zátkou s řetízkem a upevňovacím setem. Vanička je vyráběna ve čtyřech barvách. Kapacita vaničky je cca 35 l.

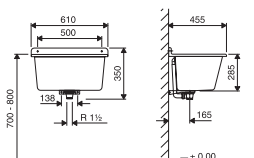
	BARVA	OBJ. ČÍSLO	ROZMĚRY
	01 - bílá	60 003 01 0007	
	B6 - granit světlý	60 003 B6 0099	
	04 - béžová	60 003 04 0099	
	66 - šedá	60 003 66 0099	
PŘÍSLUŠENSTVÍ	OBJ. ČÍSLO		
Pokládací rošt kovově šedé barvy	60 004 00 0005		

MULTISET

Víceúčelové umyvadlo Multiset se vyznačuje moderním tvarem, který umožňuje velmi snadné čištění (žádné ostré kouty, hrany či prohlubně). Pravý a levý okraj umyvadla je tvarován pro zavěšení ručníku. Zde lze také upevnit dva háčky na příslušenství jako odkládací rošt či odkapávač. Závěsná tyč z ušlechtilé oceli je zabudována do zadní stěny a podtrhuje elegantní vzhled umyvadla. I zde je možné umístit dva háčky k zavěšení příslušného pracovního náčiní. Široké odkládací plochy umyvadla poskytují další odkládací prostor. Kromě toho je možno vlevo, vpravo nebo uprostřed namontovat dávkovač mýdla nebo stojánkovou baterii. Víceúčelové umyvadlo multiset se dodává s 1 nerezovou závěsnou lištou, držákem na mýdlo a dvěma háčky k upevnění na závěsnou lištu nebo na boční držáky ručníku. Komplet obsahuje přepad, vtokovou armaturu R 1 ½, zátka s řetízkem a montážní soupravu se skrytými závěsy. Umyvadlo je dodáváno buď v bílé či světlé granitové barvě. Kapacita umyvadla je cca 12 l.

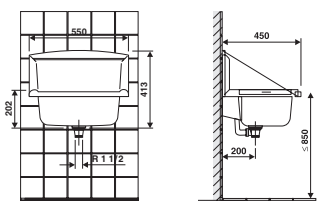
	BARVA	OBJ. ČÍSLO	ROZMĚRY	
	01 - bílá	60 005 01 0007		
	B6 - granit světlý	60 005 B6 0099		
	PŘÍSLUŠENSTVÍ	OBJ. ČÍSLO		
	Odkládací souprava (odkapávací a pokládací rošt, 4 háčky) v antracitové barvě	60 006 00 0005		
	Dávkovač mýdla	36 304 00 0000		
Držák na mýdlo	bílá granit světlý	60 A03 01 0099 60 A03 B6 0099		



VÍCEÚČELOVÁ PLASTOVÁ UMYVADLA

MAXI UMYVADLO

Je vhodné pro všechny případy použití, při nichž je zapotřebí velké umyvadlo a elegantní design, ať už vedle pračky, ve sklepě, garáži, umývárně, v hospodářské oblasti, dílně, zahradě či jinde. Přídavná odkládací plocha pod umyvadlem poskytuje prostor pro pracovní prostředky. Do široké odkládací plochy může být vestavěna stojánková baterie nebo dávkovač mýdla. Komplet obsahuje přepad, vtokovou armaturu R 1 ½, zátku s řetízkiem a montážní soupravu se skrytými závěsy. Kapacita umyvadla je cca 33 l.

	BARVA	OBJ. ČÍSLO	ROZMĚRY
	01 - bílá	60 007 01 0002	700 x 500 x 244 mm
	B6 - granit světlý	60 007 B6 0099	
	PŘÍSLUŠENSTVÍ	OBJ. ČÍSLO	
Odkládací rošt v antracitové barvě	60 011 00 0001		

COMPACT

Plastové umyvadlo se zadní stěnou proti ostrihu je vyrobeno v moderním designu a ideální velikosti. Umyvadlo je dodáváno s přepadem, vtokovou armaturou R 1 ½, zátku s řetízkiem a montážní soupravou se skrytými závěsy. Možnost doplnění stojánkovou vodovodní baterií a dávkovačem tekutého mýdla (0,45 l). Kapacita umyvadla je cca 11,5 l.

	BARVA	OBJ. ČÍSLO	ROZMĚRY
	01 - bílá	60 009 01 0006	550 x 450 x 165 mm
B6 - granit světlý	60 009 B6 0099		

MYCÍ BOX

Mycí box je zdařilým spojením naší osvědčené mycí vaničky s praktickou spodní skříňkou. Mycí box má své místo vedle každé pračky a všude tam, kde je žádoucí velká vanička s uzavřeným odkládacím prostorem např. pro prací a čisticí prostředky. Vanička je vyrobena z polypropylenu a je odolná nárazu, teplotě, zředěným kyselinám, louhům a rozpouštědlům. Na odolnost proti rozlomení poskytujeme **záruku 10 let**. Komplet obsahuje přepad, vtokovou armaturu R 1 ½ a zátku s řetízkiem. Solidně zpracovaná spodní skříňka je vyrobena z kvalitního potaženého materiálu, který ji chrání proti vlhkosti. Nožičky jsou výškově stavitelné od 135 do 155 mm. Skříňka se dodává v nesmontovaném stavu.

	POPIS, BARVA	OBJ. ČÍSLO	ROZMĚRY
	01 - bílá vanička + bílá skříňka	60 A00 01 0099	610 x 443 x 165 mm
	B6 - granit vanička + bílá skříňka	60 A00 B6 0099	
	PŘÍSLUŠENSTVÍ	OBJ. ČÍSLO	
	Odkládací deska pro mycí box	50 001 01 0000	
Pokládací rošt pro mycí vaničku	60 004 00 0005		



DESIGNOVÉ SIFONY NICOLL

Ucelená řada sifonů s vlisovaným těsněním

Výroba plastových odpadních sifonů Nicoll využívá průlomovou technologii společného vstřikování. Tělo sifonu z polypropylenu i těsnění jsou vstřikovány současně. Vlisované těsnění zabraňuje ztrátě a chybnému usazení těsnění a zajišťuje tak spolehlivé a bezpečné připojení zařizovacího předmětu k odpadnímu potrubí. Právě posunutě či špatně usazené těsnění totiž je jedním z nejčastějších důvodů netěsností. Celá instalace sifonu je velmi rychlá a jednoduchá a spoje se vyznačují dlouhou životností. Výhodou je i kompaktní a malé tělo sifonu, které oceníme hlavně při nedostatku místa.



Díky této patentované technologii získává konečný uživatel řadu výhod

VÝHODY

- ▶ Vlisované těsnění zabraňuje ztrátě a chybnému usazení těsnění
- ▶ Elegantní design
- ▶ Kompaktní a malé tělo sifonu pro úsporu prostoru
- ▶ Spolehlivé a bezpečné připojení zařizovacího předmětu k odpadnímu potrubí
- ▶ 100 % těsnost – těsnění je vždy na správném místě
- ▶ Dlouhá životnost spoje
- ▶ Rychlá a snadná instalace i údržba





DESIGNOVÉ SIFONY NICOLL

UMYVADLOVÉ A DŘEZOVÉ SIFONY EASYPHON

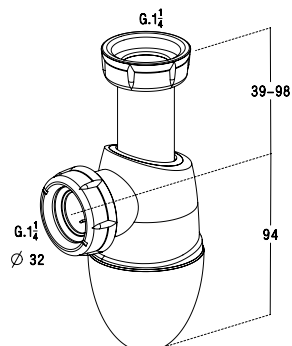

- ▶ včetně odpadní trubky a krycí rozety
- ▶ vlisované těsnění
- ▶ 100% těsnost
- ▶ kompaktní rozměry
- ▶ možnost doplnit o etážový kus pro montáž do koupelnového nábytku a invalidní umyvadla

TYP SIFONU	OBJEDNACÍ ČÍSLO	ZÁVIT PRO PŘIPOJENÍ NA VTK	PRŮMĚR PŘIPOJOVACÍ TRUBKY	ROZSAH VÝŠKOVÉHO NASTAVENÍ
Easyphon C2921 - umyvadlový	0202073	R 5/4	32 mm	59 mm
Easyphon C2924 - umyvadlový	0202074	R 5/4	40 mm	59 mm
Easyphon CE52S - dřezový	0202075	R 6/4	40 mm	59 mm
Etážový kus BMT01 pro montáž do koupelnového nábytku	0201011	R 5/4	32 mm	

VANOVÉ SIFONY EASYBAIN



NOVINKA

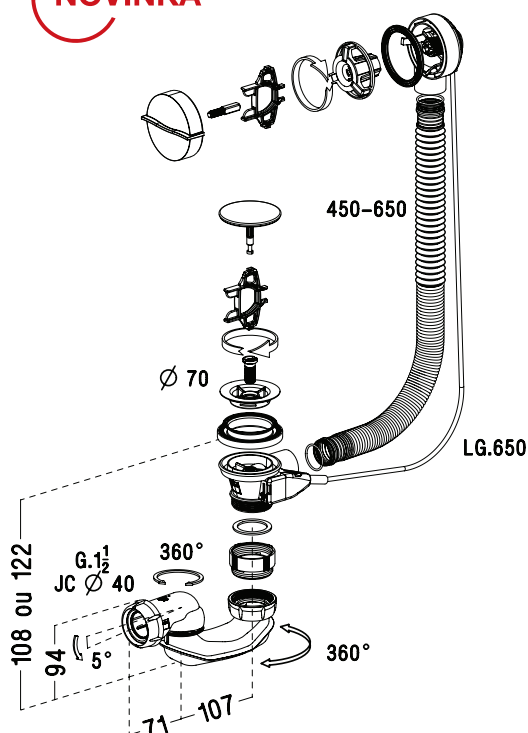

- ▶ vlisované těsnění
- ▶ atraktivní design s chromovaným krytem
- ▶ možnost zvolit design ovládacího prvku
- ▶ kompaktní rozměry
- ▶ nejvyšší výkon na trhu – průtoknost 70 l/min
- ▶ snadná instalace a jednoduché připojení k odpadní trubce
- ▶ samočisticí provedení sifonu
- ▶ otočné kloubové připojení odpadu
- ▶ jemné směrování odtoku v rozsahu 5° pro vyloučení prnutí

Variety ovládací růžice výpusti

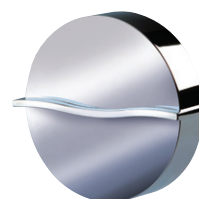

EB07, EB17



EB08, EB18



DESIGNOVÉ SIFONY NICOLL

TYP SIFONU	OBJEDNACÍ ČÍSLO	ZÁVIT PRO PŘIPOJENÍ NA VTOK	PRŮMĚR PŘIPOJOVACÍ TRUBKY	PŘIPOJOVACÍ KOLENO d 40/50	DĚLKA OVLÁDACÍHO KABELU
Easybain Stick – EB08S	0203619	R 6/4	d 40	ano	650 mm
Easybain Stick – EB08	0203613	R 6/4	d 40	ne	650 mm
Easybain Stick – EB18S	0203620	R 6/4	d 40	ano	1000 mm
Easybain Stick – EB18	0203614	R 6/4	d 40	ne	1000 mm
Easybain Wave – EB07S	0203617	R 6/4	d 40	ano	650 mm
Easybain Wave – EB07	0203611	R 6/4	d 40	ne	650 mm
Easybain Wave – EB17S	0203618	R 6/4	d 40	ano	1000 mm
Easybain Wave – EB17	0203612	R 6/4	d 40	ne	1000 mm

SIFONY PRO SPRCHOVÉ VANIČKY TURBOFLOW 2

NOVINKA

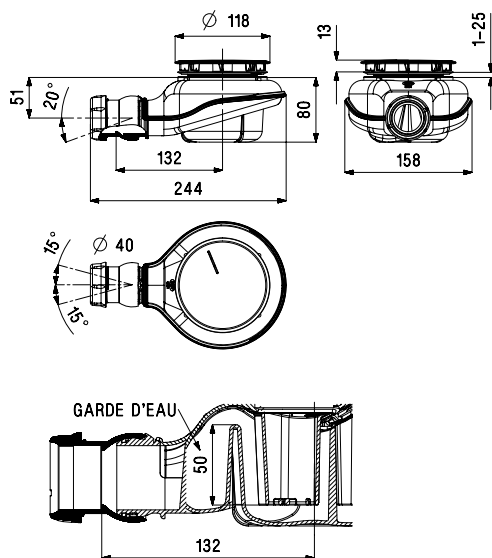

- ▶ tělo s vlisovaným těsněním
- ▶ elegantní design s chromovým krytem
- ▶ určeno pro všechny typy sprchových vaniček s odtokovým otvorem d 90 mm
- ▶ kloubové připojení odtoku pro lepený či násuvný spoj
- ▶ možnost směrového nastavení odtoku v rozsahu 30° horizontálně a 20° vertikálně
- ▶ snadná instalace a jednoduchá údržba
- ▶ kompaktní stavební výška 80 mm
- ▶ pro připojení odpadní trubky d 40 mm
- ▶ průtok 43 l/min

TYP SIFONU	OBJEDNACÍ ČÍSLO	KRYT	OTVOR ODTOKU SPRCHOVÉ VANIČKY	ODTOK PRO PŘIPOJOVACÍ TRUBKU	PRŮTOK
Turboflow 2 – TB21 pro sprchové vaničky *	0205700	ABS chrom	d 90	d 40	43 l/min.
Turboflow 2 – TB22 pro sprchové vaničky	0205701	mosaz chrom	d 90	d 40	43 l/min.

*od 07/2015

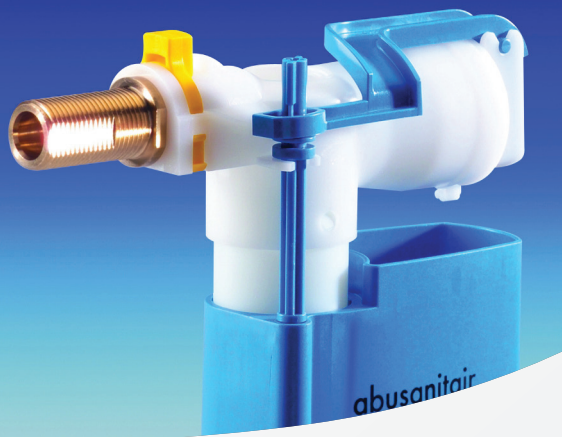

NAPOUŠTĚCÍ A VYPOUŠTĚCÍ ARMATURY

ABU MULTIFLOW

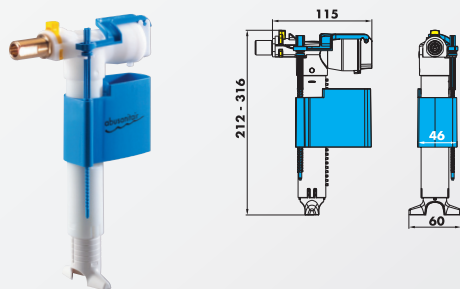

- ▶ univerzální hydraulická napouštěcí armatura pro plastové, keramické a podomítkové splachovací nádržky
- ▶ velmi tiché napouštění – pouze 13 dB (A)
- ▶ průtok: 0,17 l/s při 4 barech
- ▶ snadná údržba
- ▶ odolná zanášení – částice až do velikosti 2 mm jsou vyplaveny
- ▶ sestává z malého počtu výrobních dílů
- ▶ výškově nastavitelná
- ▶ snadná instalace
- ▶ závit plast a mosaz 3/8", 1/2"

ECOFLUSH

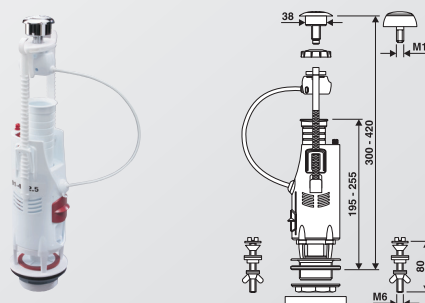

- ▶ vypouštěcí armatura pro keramické splachovací nádržky
- ▶ splachování pomocí bovdenového ovládání
- ▶ splachování dvojího množství vody 3 / 6-9 l nebo systém start / stop s možností přerušení spláchnutí
- ▶ výškově nastavitelná od 300 do 420 mm dle vnitřních rozměrů nádržky
- ▶ pochromované ovládací tlačítko – může být zapuštěné v horním víku splachovací nádržky nebo umístěné s ozdobnou rozetou na víku nádržky

TYP	OBJ. ČÍSLO
závit mosaz 3/8"	25 001 00 0035
závit mosaz 1/2"	25 002 00 0008
závit plast 3/8"	25 006 00 0003
závit plast 1/2"	25 007 00 0003

TYP	OBJ. ČÍSLO
ecoflush start /stop	93 233 81 0000
ecoflush 2V (splachování dvojího množství vody)	93 604 81 0000

PŘIVZDUŠŇOVACÍ VENTILY

Přivzdušňovací ventily se instalují do odpadního potrubí za účelem vyrovnání podtlaku uvnitř systému způsobeného zahlcením trubek vodním sloupcem, aby nedocházelo ke kolísání vody v sifonech nebo jejich případnému vysátí a tím vzniku nepříjemného pachu v koupelně, na toaletě či v kuchyni. Každý objekt musí mít odvětrání nad střechu, pouze další přidružené stoupačky lze řešit přivzdušněním. Přivzdušňovací ventily Nicoll se instalují v interiéru (instalační šachta, mezistřeší prostor apod.) a nedochází tak k narušení střešního pláště. Současně nejsou vystaveny povětrnostním vlivům. Ventil otevírá při podtlaku a pro přetlak nebo při vyrovnání tlaku v systému zůstává uzavřen. Uzavřen zůstává rovněž proti úniku vody nebo případnému zápachu z potrubí.

VENTIL



- ▶ dle DIN EN 12380, klasifikační třída A II
- ▶ průtok vzduchu: od 2 l/s do 3,3 l/s
- ▶ teplotní použití: 0 °C až +60 °C
- ▶ DN 32 – DN 100
- ▶ pouze pro vnitřní použití

DN	OBJ. ČÍSLO
32	11 000 00 0003
40	11 001 00 0003
50	11 002 00 0004
70	11 003 00 0002
100	11 004 00 0002
Ø 100	11 A05 00 0099

VENTILAIR

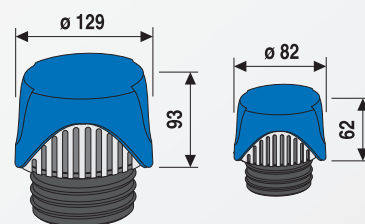
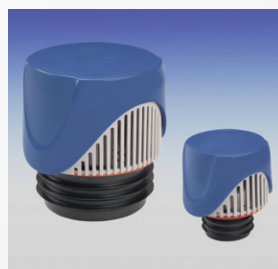

- ▶ dle DIN EN 12380, klasifikační třída A I
- ▶ průtok vzduchu: od 5 l/s do 33 l/s
- ▶ teplotní použití: -20 °C až +60 °C
- ▶ DN 32 – DN 100
- ▶ s krytem ze styroporu proti zamrznutí
- ▶ pouze pro vnitřní použití

PRŮTOK	DN	OBJ. ČÍSLO
9 l/s	32/40/50	11 A20 00 0099
25 l/s	70/80/90	11 A21 00 0099
33 l/s	70/80/100	11 A22 00 0099

PŘIVZDUŠŇOVACÍ VENTILY

STĚNOVÁ VESTAVNÁ SKŘÍŇKA

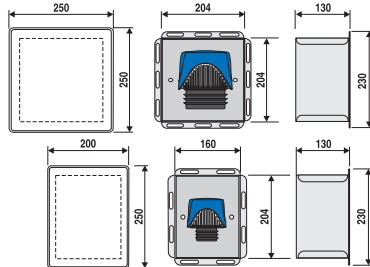
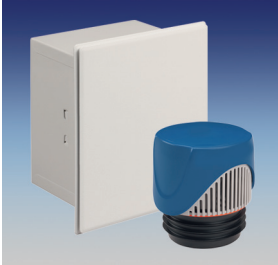

- ▶ skříňka z pozink. oceli do nezámrazného prostředí
- ▶ krycí deska se zastíněnými otvory zajišťuje dostatečný přívod vzduchu

VENTILAIR

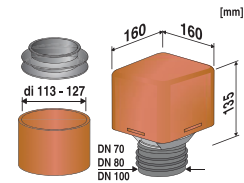

- ▶ dle DIN EN 12380, klasifikační třída A I
- ▶ průtok vzduchu: 24 l/s
- ▶ DN 70 – DN 100
- ▶ řešení problému zápachu volného odvětrání stoupacího potrubí
- ▶ pro venkovní použití: na střešní terasu nebo balkon, vedle střešního vikýře nebo střešního okna

	DN	OBJ. ČÍSLO
Skříňka bez přivzdušnění	32-50	17 270 01 S099
Skříňka s přivzdušením	32-50	17 270 01 0099
Skříňka bez přivzdušnění	70-100	17 271 01 S099
Skříňka s přivzdušením	70-100	17 271 01 0099

	OBJ. ČÍSLO
DN 70/80/100, červený	11 A23 00 0099
DN 70/80/100, černý	11 A23 00 S099

VENTILAIR ACTIVE

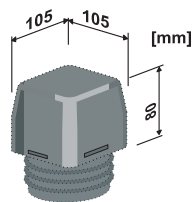

- ▶ k odfiltrování zápachu či plynů z odpadního potrubí, jímk, čističek, nádrží a k přivzdušnění zařizovacích předmětů umístěných pod úroveň venkovní kanalizace
- ▶ vodorovné i svislé použití
- ▶ provedení s přechodovým těsněním
- ▶ průtok při přísátí vzduchu: 3,33 l/s při 250 Pa
- ▶ DN 70 – DN 100

	OBJ. ČÍSLO
s přechodovým těsněním	11 A24 00 0099
vložka s aktivním uhlím	11 A25 00 0099

SIFONOVÉ NAPOJENÍ S PŘIVZDUŠNĚNÍM

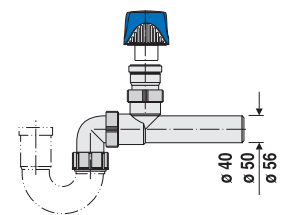

- ▶ dle DIN EN 12380, klasikační třída A I
- ▶ z plastu
- ▶ průtok vzduchu: 8 l/s
- ▶ teplotní použití: -20 °C až +60 °C
- ▶ napojení sifonu R 1 1/2
- ▶ zvláště vhodné k dodatečné montáži pod kuchyňské dřez a výlevky

PRŮMĚR	OBJ. ČÍSLO
Ø 40	03 001 00 0099
Ø 50	03 002 00 0099
Ø 56	03 016 00 0099

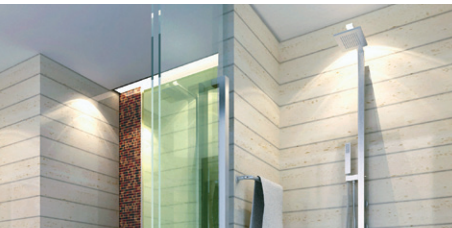

PŘIVZDUŠŇOVACÍ VENTILY

VÝPOČET MNOŽSTVÍ VZDUCHU PŘI DVOUPATROVÉM OBYTNÉM DOMĚ NA JEDNU STOUPAČKU

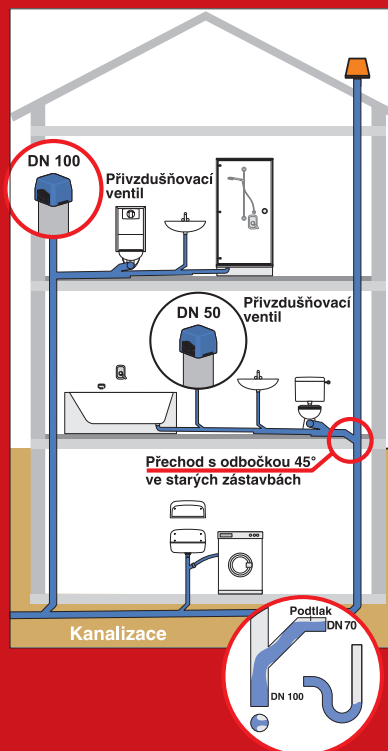
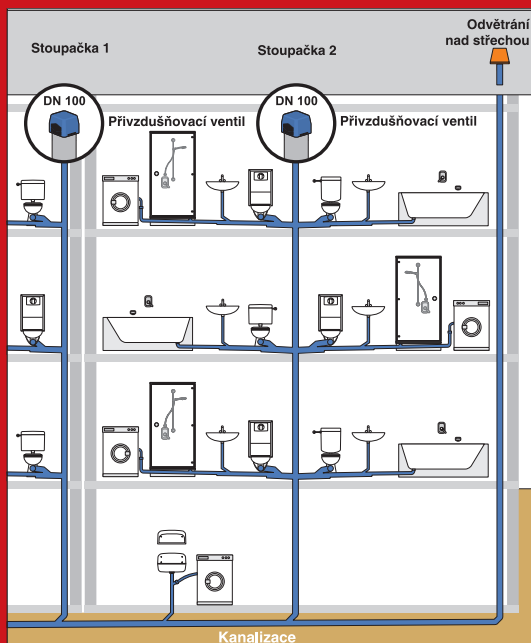

PŘIPOJENA JSOU NÁSLEDNÁ SANITÁRNÍ ZAŘÍZENÍ	DU l/s
6 klozetů do 7,5 l	12,0 (6 x 2,0)
6 umyvadel	3,0 (6 x 0,5)
3 vany	2,4 (3 x 0,8)
3 sprchové kouty	1,8 (3 x 0,6)
3 pračky	2,4 (3 x 0,8)
Celkem	21,6 l/s

MNOŽSTVÍ PODLE SMĚRNIC NĚMECKÉHO INSTITUTU STAVEBNÍ TECHNIKY V SÉRIOVÝCH DÍLECH

PRŮTOKY V l/s PŘI PODTLAKU V POTRUBÍ 2,5 mb

DN	MINIMÁLNÍ POŽADOVANÝ PRŮTOK l/s	PRŮTOK V l/s U ABUSANITAIR VENTIL
100	10,0 l/s	25,0 l/s
80	6,5 l/s	26,0 l/s
70	5,0 l/s	23,0 l/s
50	2,0 l/s	7,5 l/s
40	1,0 l/s	8,0 l/s
32	žádný	7,0 l/s

Vzorec:

$$Q_{ww} = k \times \sqrt{\sum DU} \quad \text{koeficient } k = 0,5 \quad Q_a = Q_{ww} \times 8$$

Výpočet:

$$DU = 21,6 \text{ l/s} ; \sqrt{DU} = \sqrt{21,6} = 4,64 \text{ l/s}$$

$$Q_{ww} = 0,5 \times 4,64 = 2,32 \text{ l/s}$$

$$Q_a = 2,32 \times 8 = 18,59 \text{ l/s}$$

Vysvětlivky:

DU = přípojná hodnota sanitárních zařízení v l/s

k = koeficient odtoku: současné použití sanitárních zařízení

Q_{ww} = odtok špinavé vody v l/s

Q_a = potřebné množství vzduchu v l/s



PŘIVZDUŠŇOVACÍ VENTILY

PŘIVZDUŠŇOVACÍ A ODVĚTRÁVACÍ VENTIL - VENTILAIR ACTIVE

Ventilair active slouží k odfiltrování zápachu či plynů vznikajících v odpadním potrubí, jímkách, čističkách odpadních vod, větracích otvorech různých nádrží a k přivzdušnění zařizovacích předmětů umístěných pod úrovní venkovní kanalizace. Filtrační vložka je vyrobena z vícevrstvé tkaniny napuštěné aktivním uhlím. Životnost filtrační vložky je až několik let a závisí na četnosti využívání.

Ventilair active pracuje v dvojím režimu. To znamená, že pokud v potrubním systému vznikne přetlak, ventil odvětrá potrubí a vyrovná tlak v systému (viz Schéma 1). Ve stejném okamžiku jsou plyny a zápachy zadrženy filtrem s aktivním uhlím. Pokud v systému vznikne naopak podtlak, ventilair active jej vyrovná přísátím vzduchu z vnějšího prostředí (viz Schéma 2).

Tento ventil je vhodný jak pro vertikální, tak i horizontální instalaci (viz Schéma 3 a 4).

odvětrání potrubí

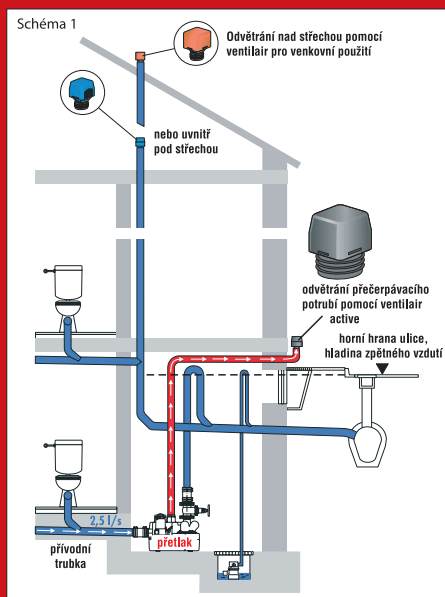

přivzdušnění potrubí

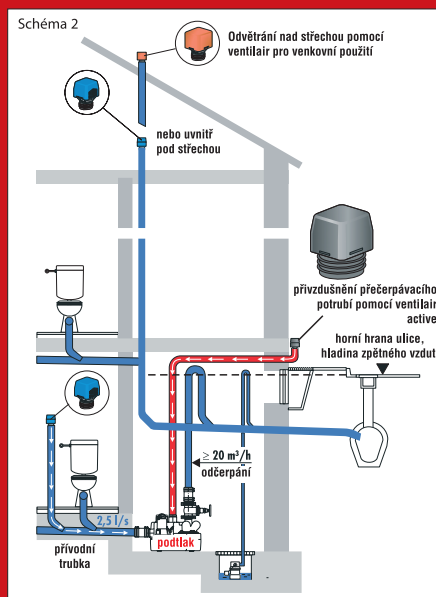

svislá instalace

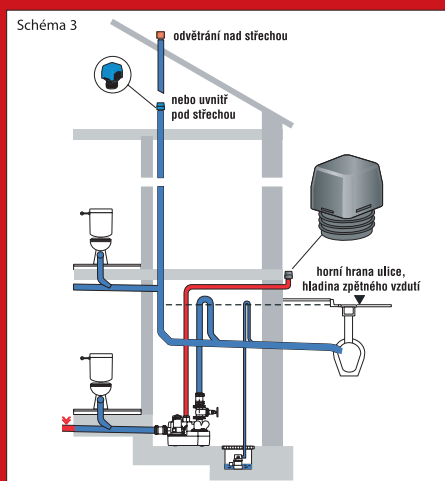

horizontální instalace

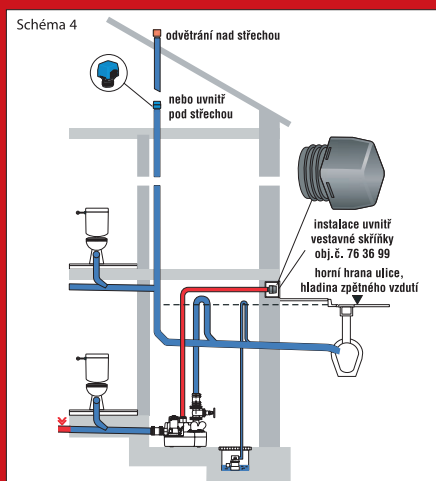



PŘIPOJOVACÍ DÍLY

- ▶ Široký sortiment přípojovacích tvarovek pro napojení stojacích klozetů nebo keramických výlevků na odpadní potrubí
- ▶ Dlouhá životnost – vysoce kvalitní pryžové těsnění obohacené elastany pro tvarovou stálost
- ▶ Vysoká spolehlivost – široké těsnění spolehlivě zabraňuje pronikání zápachu
- ▶ Barevná stálost
- ▶ Extra hladký povrch tvarovek
- ▶ Přípojovací kusy, odtoková kolena a krycí rozety ve vybraných sanitárních barvách
- ▶ Speciální tvarovky: univerzální připojení 0° – 90°, flexibilní připojení
- ▶ Materiál polypropylen (PP), polyetylen (PE)
- ▶ Snadná montáž
- ▶ Přípojovací díly zkoušeny a schváleny dle DIN 1389



PŘIPOJOVACÍ DÍLY

PŘIPOJOVACÍ DÍLY

PŘIPOJOVACÍ KUS PŘÍMÝ, DN 100/D 110

- ▶ pro přímé napojení keramiky nebo prodloužení napojovacích kolen
- ▶ různé barevné provedení

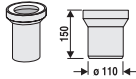
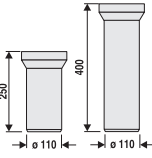
	DÉLKA (mm)	BARVA	OBJ. ČÍSLO
	150	Bílá alpská	58 201 01 0011
	250	Bílá alpská	58 202 01 0019
	250	Bahamabeige	58 202 04 0000
	250	Manhattan	58 202 66 0000
	250	Pergamon	58 202 86 0000
	400	Bílá alpská	58 203 01 0020
	400	Bahamabeige	58 203 04 0000
	400	Manhattan	58 203 66 0000
	400	Pergamon	58 203 86 0000

PŘIPOJOVACÍ KUS PŘÍMÝ, DN 100/D 110

- ▶ s excentrickým hrdlem k vyrovnání rozměrových rozdílů odpadního potrubí a keramiky
- ▶ různé barevné provedení

	DÉLKA (mm)	BARVA	OBJ. ČÍSLO
	155	Bílá alpská	58 206 01 0014
	155	Bahamabeige	58 206 04 0099
	155	Manhattan	58 206 66 0099
	155	Pergamon	58 206 86 0099

PŘIPOJOVACÍ KUS PŘÍMÝ, DN 100/D 110

- ▶ s odbočkou DN 20

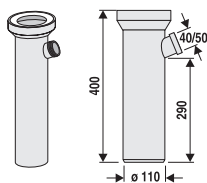

OBJ. ČÍSLO

58 A08 01 0099

UNIVERZÁLNÍ ODTOKOVÉ KOLENO, DN 100/D 110

- ▶ pro napojení sanitární keramiky
- ▶ různé barevné provedení

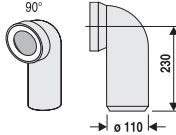
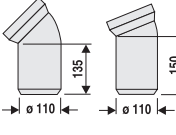
	ÚHEL	BARVA	OBJ. ČÍSLO
	90°	Bílá alpská	58 103 01 0022
	90°	Bahamabeige	58 103 04 0000
	90°	Manhattan	58 103 66 0000
	90°	Pergamon	58 103 86 0000
	45°	Bílá alpská	58 102 01 0019
	45°	Bahamabeige	58 102 04 0099
	45°	Manhattan	58 102 66 0099
	45°	Pergamon	58 102 86 0099
	22°	Bílá alpská	58 101 01 0020
	22°	Bahamabeige	58 101 04 0099
	22°	Manhattan	58 101 66 0099
	22°	Pergamon	58 101 86 0099

UNIVERZÁLNÍ ODTOKOVÉ KOLENO 90°, DN 100/D 110

- ▶ s odbočkou DN 40 a DN 50

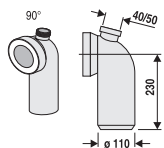

OBJ. ČÍSLO

58 110 01 0000

WC PŘIPOJOVACÍ KOLENO 90°, DN 100/D 110

- ▶ s odbočkou DN 40 a DN 50, se speciálním břitovým těsněním

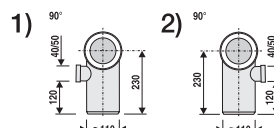

OBJ. ČÍSLO

1) 58 105 01 0000
(levé provedení)

2) 58 104 01 0000
(pravé provedení)

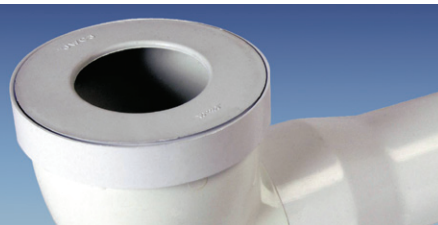

PŘIPOJOVACÍ DÍLY

KRYCÍ ROZETA VYSOKÁ

- ▶ dvoudílná, pro přípojovací kusy přímé a odtoková kolena

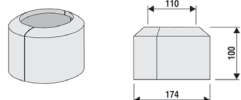

BARVA	OBJ. ČÍSLO
Bílá alpská	58 302 01 0018
Bahamabeige	58 302 04 0000
Manhattan	58 302 66 0000
Pergamon	58 302 86 0000

KRYCÍ ROZETA PLOCHÁ

- ▶ pro přípojovací kusy přímé a odtoková kolena

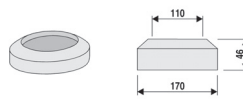

BARVA	OBJ. ČÍSLO
Bílá alpská	58 301 01 0018
Bahamabeige	58 301 04 0099
Manhattan	58 301 66 0099
Pergamon	58 301 86 0099

PŘIPOJENÍ PRO PŘEDSTĚNOVÉ PRVKY

WC PŘIPOJOVACÍ KOLENO 90°, DN 80/D 90, SVAŘITELNÉ

- ▶ materiál PE, černá barva

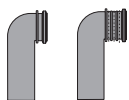

OBJ. ČÍSLO

58 904 00 0000
(1 možnost nastavení)

58 908 00 0000
(3 možnosti nastavení)

WC ODTOKOVÝ KUS PŘÍMÝ, DN 80, SVAŘITELNÝ

- ▶ materiál PE, černá barva



OBJ. ČÍSLO

58 913 00 0000

REDUKCE, DN 80/DN 100

- ▶ pro přechod z trubky DN 80 na DN 100
- ▶ pro odpad. potrubí



OBJ. ČÍSLO

58 211 00 0000

WC ETÁŽOVÝ PŘIPOJOVACÍ KUS, DN 90/DN 100, SVAŘITELNÝ

- ▶ odskok 50 mm
- ▶ materiál PE, černá barva

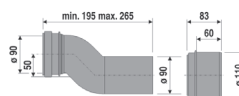

OBJ. ČÍSLO

58 936 00 0000

WC ETÁŽOVÝ PŘIPOJOVACÍ KUS, DN 90/DN 100, SVAŘITELNÝ

- ▶ odskok 80 mm
- ▶ materiál PE, černá barva

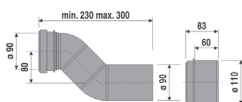

OBJ. ČÍSLO

58 937 00 0000

EXCENTRICKÁ PŘIPOJOVACÍ SOUPRAVA, DN 80/D 90

- ▶ pro závěsné klozety s možností excentrického napojení o 25 mm

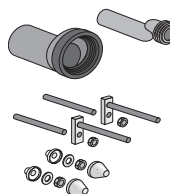

OBJ. ČÍSLO

85 925 00 0000



PŘIPOJOVACÍ DÍLY

ETÁŽOVÉ KOLENO

PŘIPOJOVACÍ KUS ETÁŽOVÝ, DN 90 - 100

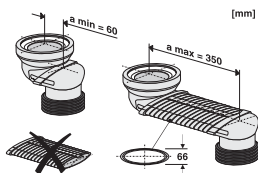

- ▶ k přemístění odpadu určeného původně pro kombi WC směrem ke stěně pro předstěnovou instalaci závěsného WC
- ▶ etážové koleno vede odpad v rámci podlahy a není proto nutné složitými zásahy do konstrukce bytu či domu měnit vyústění odpadu
- ▶ variabilní nastavení délky od 60 do 350 mm
- ▶ pomocí břitového těsnění jej napojíte na odpadní koleno DN 90 nebo DN 100 vedoucí z předstěnového prvku. Druhý konec etážového kolena se připojí do odpadní trubky, která je vyústěná v prostoru místnosti původně pro kombi WC. Pomocí přiložené manžety tak lze napojit odpadní trubku s vnitřním průměrem 98 až 110 mm.

HT FLEXI HADICE



Pro rychlé a flexibilní připojení zařizovacích předmětů. Hadice je uvnitř skoro hladká, což zabraňuje usazování nečistot a zajišťuje optimální průtok. Připojení DN 50

DÉLKA	OBJ. ČÍSLO
250 mm	093918
500 mm	093925
750 mm	093932
1000 mm	093949

OBJ. ČÍSLO

58 111 00 0000

Před změnou...

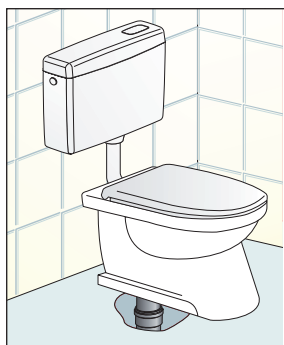

Po změně...

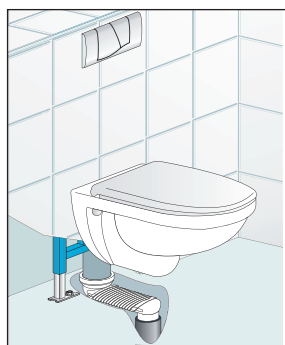



VPUSTI

Podlahové vpusti slouží jako ideální bodové odvodnění koupelen, prádelen, sklepů či teras. V naší nabídce najdete vpusti s vodorovným i svislým odtokem a také varianty se stavitelnou výškou. Mřížky jednotlivých vpustí jsou vyráběny jak z plastových materiálů (PP, PVC, ABS), tak také z nerez. Nabízíme také variantu podlahových vpustí pro suchý provoz, kdy při vyschnutí sifonu je odtok uzavřen kuličkou, která vytváří protizápachovou bariéru. Všechny vpusti jsou klasifikovány pro třídy zatížení K3, tedy s odolností vyšší než 300 kg.

PODLAHOVÉ VPUSTI

SVISLÝ ODTOK (VNITŘNÍ PŘIPOJENÍ)

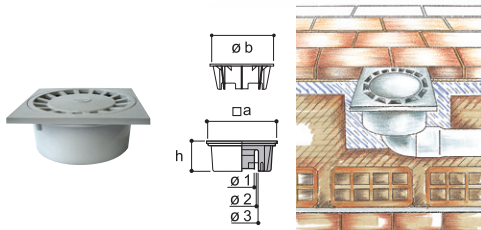

OBJ. ČÍSLO	a	MAT / MŘÍŽKA	Ø1 / PRŮTOK (l/s)	Ø2 / PRŮTOK (l/s)	Ø3 / PRŮTOK (l/s)	Øb	z
155260	100x100	PP / PP	32 / 0,4	40 / 0,6	-	32	50
155265	150x150	PVC / PVC	40 / 0,7	50 / 0,8	63 / 0,8	138	63
155270	200x200	PVC / PVC	63 / 1,9	75 / 1,6	100 / 1,6	182	92

SVISLÝ ODTOK

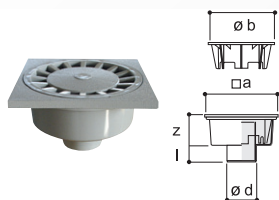

OBJ. Č.	a	MAT/MŘÍŽKA	Ød / PRŮTOK (l/s)	Ød	l	z
067407	100x100	PP / PP	50 / 0,8	92	32	61
067421	200x200	PP / PP	75 / 1,6	177	42	83
067445	200x200	PP / PP	110 / 1,6	177	42	83
067438	250x250	PP / PP	110 / 1,5	177	42	83

VODOROVNÝ ODTOK

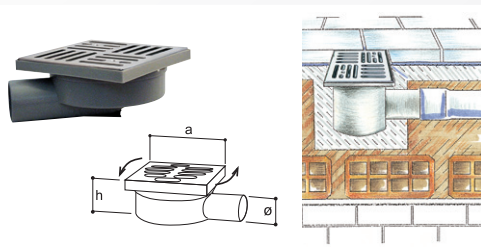

OBJ. Č.	a	MAT / MŘÍŽKA	h	Øu / PRŮTOK (l/s)	l	z
155250	100x100	PP / PP	80	40 / < 0,6	90	42
152599	150x150	PP / PP	70	40 / < 0,4	135	50
152600	150x150	PP / nerez	70	40 / < 0,4	135	50
155255	150x150	PP / PP	70	50 / < 0,4	135	50
152601	150x150	PP / nerez	70	50 / < 0,4	135	50

CHROMOVÝ VZHLED

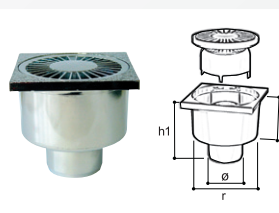

OBJ. Č.	a	MAT / MŘÍŽKA	h	Ø / PRŮTOK (l/s)	h1	r
067247	100x100	ABS / ABS	60	50 / < 0,8	95	88
067230	150x150	ABS / ABS	60	50 / < 0,7	95	90

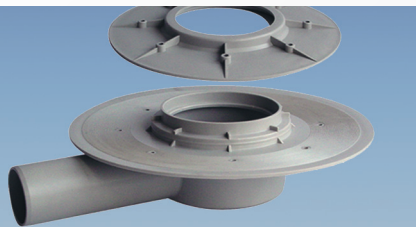

VPUSTI

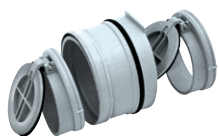

ZPĚTNÁ KLAPKA

Pro vložení do trubky DN 100



OBJ. Č.	a	MAT	h	Ø1	Ø2
155294	110	PP	850	103	70

PODLAHOVÉ VPUSTI PRO SUCHÝ PROVOZ



SKLEPNÍ VPUST

Vodorovný odtok, stavitelná výška, s kuličkou pro suchý provoz

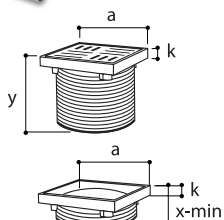

OBJ. Č.	a	MAT/ /MŘÍŽKA	Ød / PRŮTOK (l/s)	r	t	x-min	y	k	h
155326	100x100	PP / nerez	50 / 0,6	118	132	45	60	13	56
155346	150x150	PP / PP	50 / 0,6	118	132	45	60	13	56
155330	150x150	PP / nerez	50 / 0,6	118	132	45	60	13	56

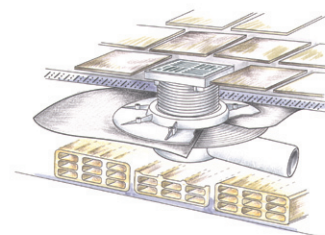
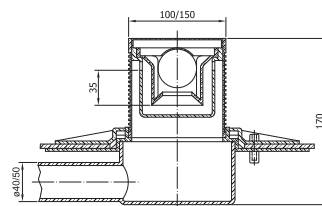
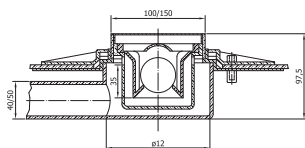
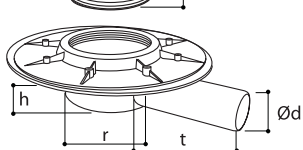

SKLEPNÍ VPUST

Svislý odtok, stavitelná výška, s kuličkou pro suchý provoz

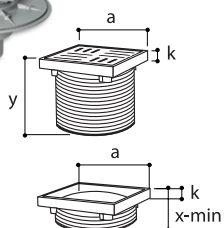

OBJ. Č.	a	MAT/ /MŘÍŽKA	Ø1 / PRŮTOK (l/s)	Ø2 / PRŮTOK (l/s)	r	x-min	y	k	h
155338	100x100	PP / nerez	50 / 0,6	75 / 0,6	110	45	115	13	56
155335	150x150	PP / PP	50 / 0,6	75 / 0,6	110	45	115	13	56
155340	150x150	PP / nerez	50 / 0,6	75 / 0,6	110	45	115	13	56

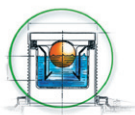
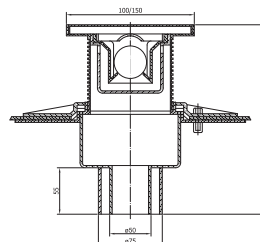
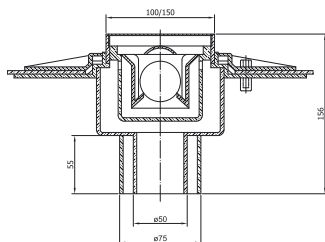
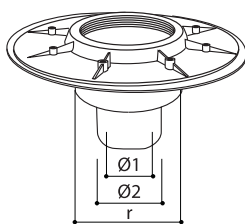

Vodní hladina nadzvedne kuličku, aby mohla voda odtékat

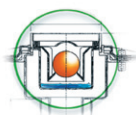

Při vyschnutí sifonu uzavře odtok kulička a vytvoří tak protizápachovou uzavíрку



Nicoll

ČESKÁ REPUBLIKA



Nicoll Česká republika, s.r.o., Průmyslová 367, 252 42, Vestec u Prahy

Tel.: +420 272 084 611, Fax: +420 272 084 624, E-mail: info.cz@alixis.com, IČ: 63997631, DIČ: CZ63997631

Společnost je zapsána v OR vedeném Městským soudem v Praze, oddíl C, vložka 39701

an **Aliaxis** company