

**BRATŘI HORÁKOVÉ s.r.o.**

*CHLADICÍ A POTRAVINÁŘSKÁ ZAŘÍZENÍ*



zal. 1898

***BRATŘI HORÁKOVÉ s.r.o.***

***Váš partner***



*Tradice od roku 1898*

***ISO 9001***

# Tradice výroby chladicích zařízení v Lužci nad Vltavou

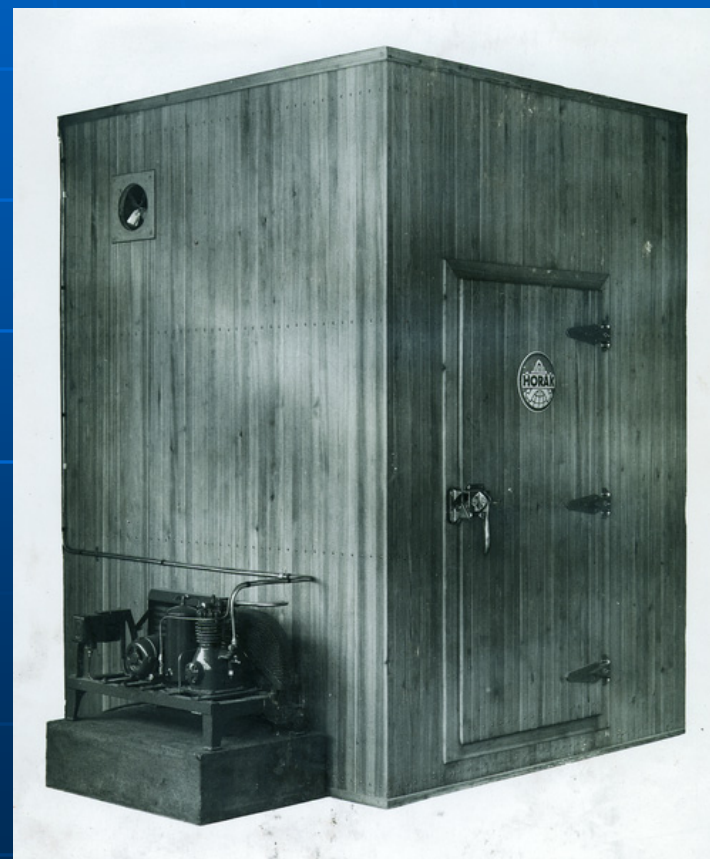
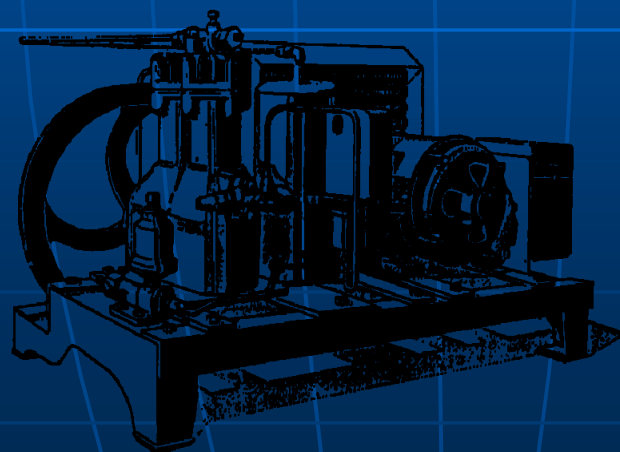

1929 – 1948



## PROJEKCE - VÝROBA - DODÁVKA – MONTÁŽ - SERVIS

- chladicí a mrazicí boxy MINI a KLASIK
- chlazenáče a zmrazovače
- izolační skříně, kontejnery, PUR panely
- regály a závěsné systémy
- chladírenské, mrazírenské a provozní dveře
- chladicí vitríny pro řezníky a uzenáře, nářezové stroje
- stavebnicové chladicí skříně CHS, KOMBI , odpadky, KEG
- chladicí skříně pro úchovu zemřelých vč. příslušenství
- kovovýroba, zpracování plechu
- obchodní činnost, montáž, servis



# SKLADOVÁNÍ a ZCHLAZOVÁNÍ POTRAVIN a JÍDEL



- **SYSTÉM HACCP** klade důraz na prevenci a vyloučení všech negativních vlivů na zdravotní nezávadnost potravin a surovin a stanovení kritických bodů zejména pro zpracování masa a masných výrobků (zchlazování masa kombinované se zráním)
- **Vyhláška 137/2004 Sb.** o hygienických požadavcích na stravovací služby, zabývá se:
  - zchlazenými a zmrazenými pokrmy a teplotách při zpracování
  - odděleným skladováním potravin a produktů vč. odpadků
  - procesem zchlazování a zmrazování
  - teplotou při rozvozu
  - teplotami při přípravě mateřského mléka, kojenecké stravy a výrobě zmrzlin
- **Zákon 256/2001 Sb.** o pohřebnictví

# Stavebnicové chladičí a mrazicí boxy KLASIK a MINI

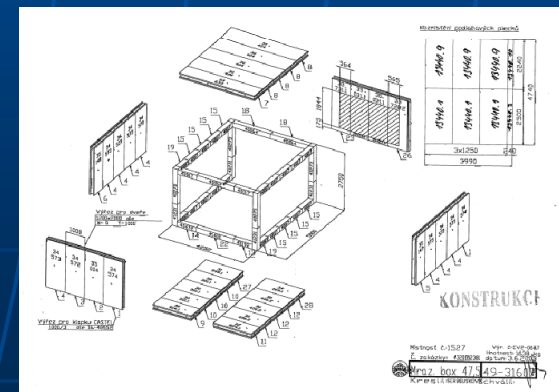

# Chladírenské a mrazírenské dveře





# Další vybavení boxů

- přetlakové ventily
- osvětlení a signalizace o přítomnosti osob uvnitř boxu
- regálové a závěsné systémy
- koncové dveřní spínače pro vypnutí ventilátoru a zapnutí osvětlení
- lamelové a vzduchové clony
- plastové rohové lišty
- signalizace, alarmy a zapisovače vnitřních teplot
- ochranné sloupky a zábradlí pro ochranu dveří
- ochrana proti nárazu a otěru vozíků





# Oddělené skladování různých druhů potravin



- maso
- zelenina a ovoce
- mléčné výrobky, tuky
- vejce
- pekařské a cukrářské výrobky
- ryby
- nápoje
- studená kuchyně
- zmražené potraviny
- odpadky

# Stavebnicové chladicí SKŘÍNĚ



# Chladicí VITRÍNY pro řezníky a uzenáře

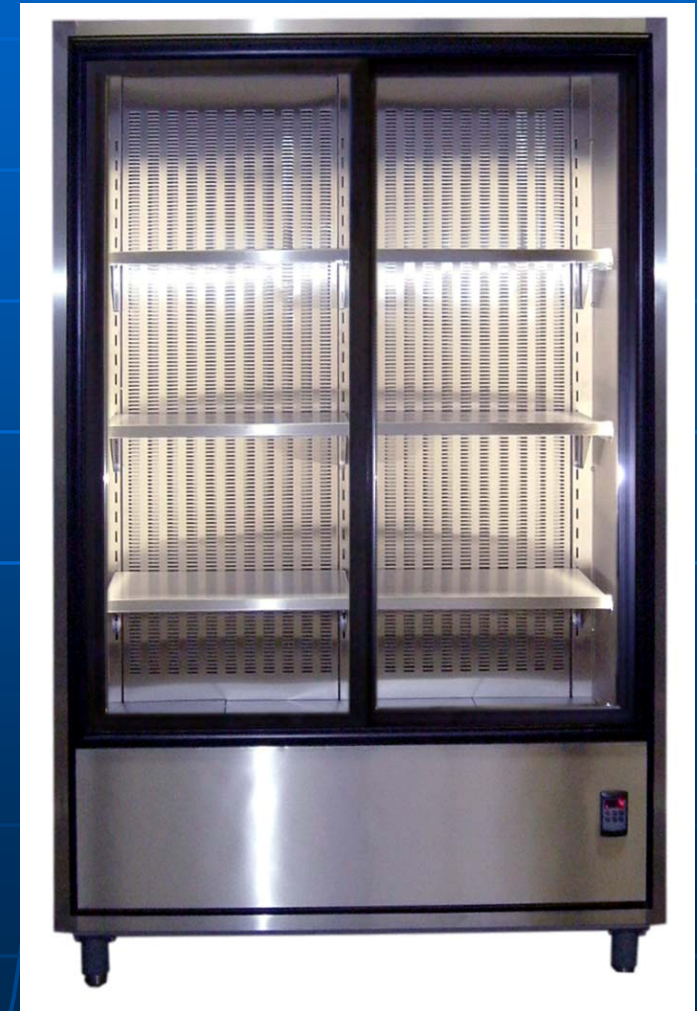

# Rohové boxy MINI-R

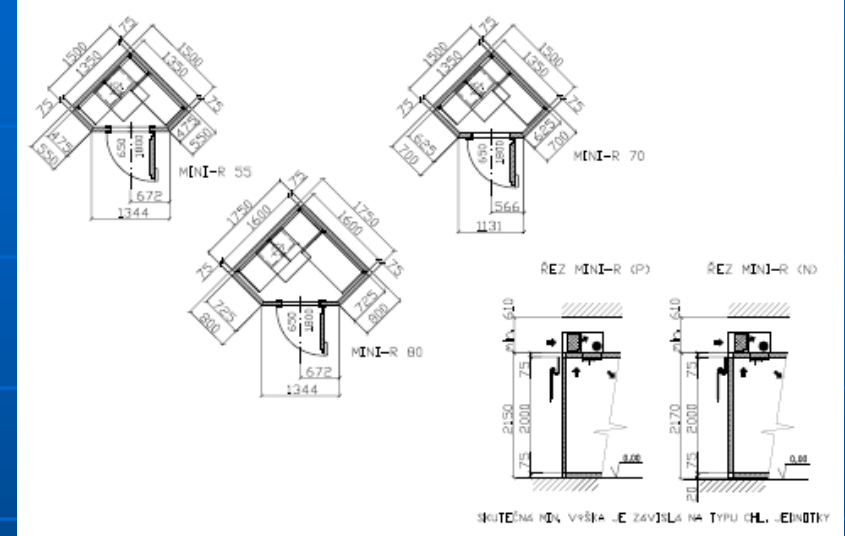

# Skříně a boxy pro KYNÁRNY



# Zchlazovače a zmrazovače



# Pásové a spirálové zmrazovače

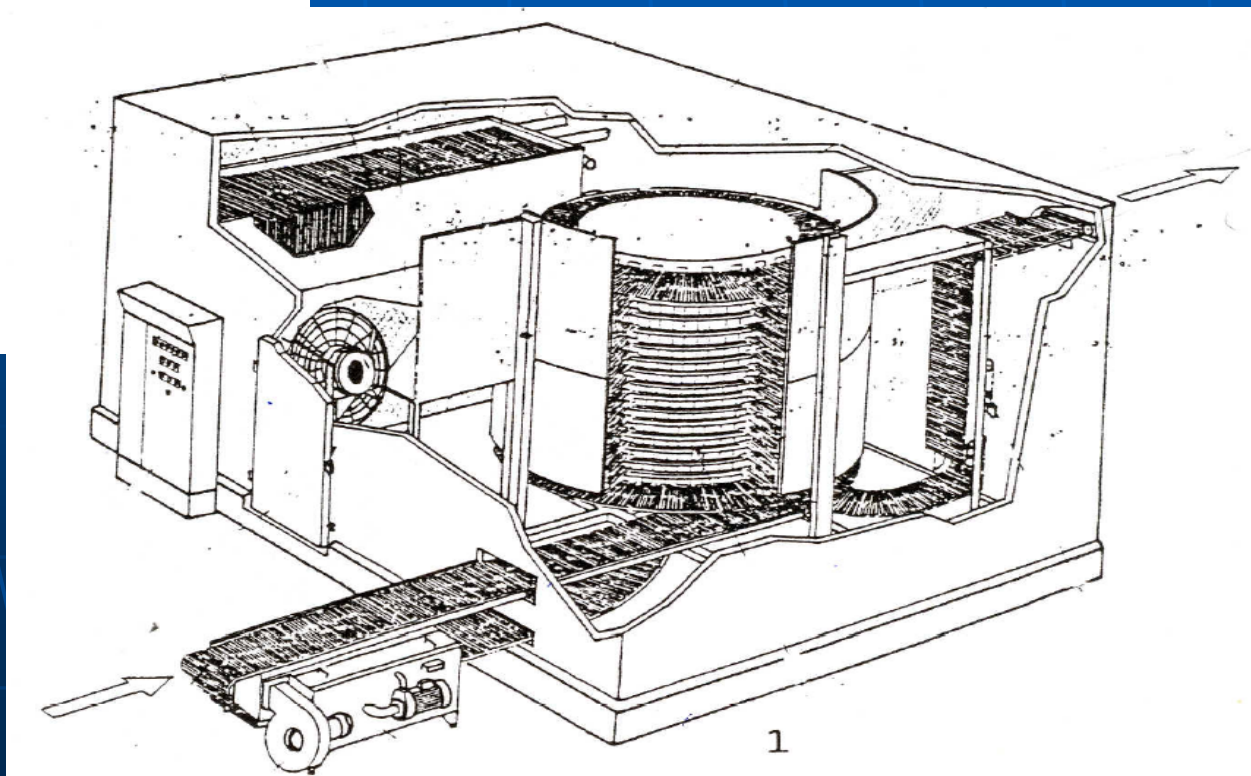
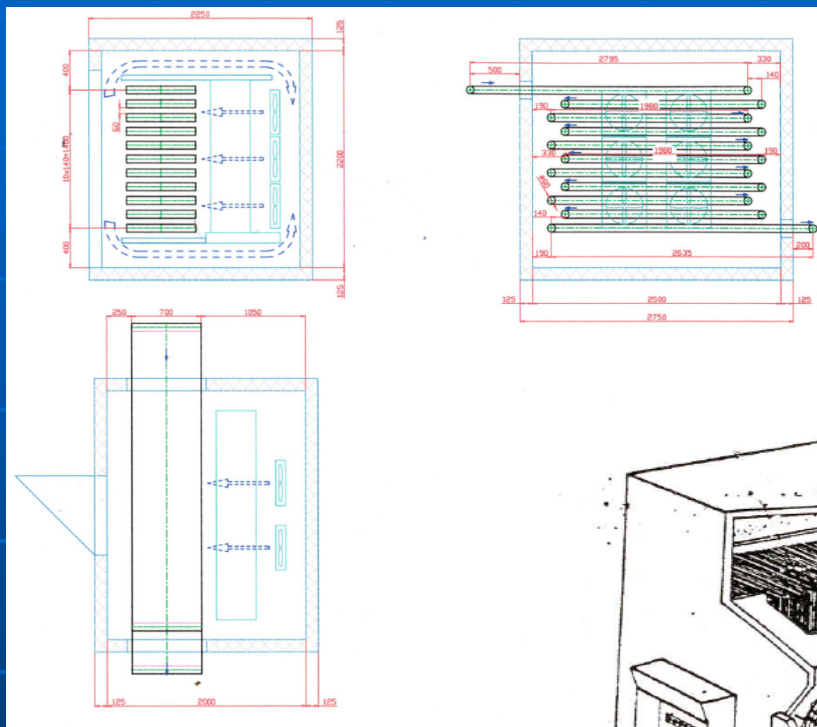

# Pracovní režimy šokerů

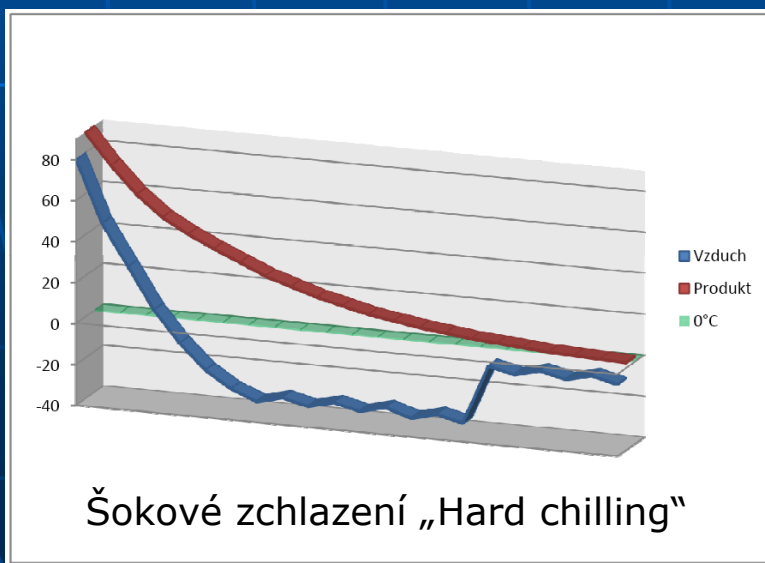
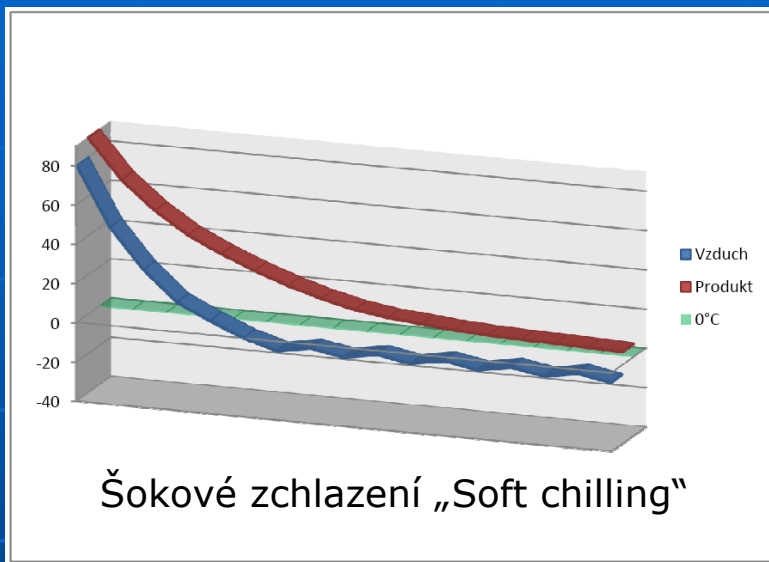



# Chlazená přeprava



# KONTEJNEROVÉ boxy



# Zajištění 100 % spolehlivosti u chladicích boxů pro úchovu vakcín (AVENIER Brno) a léků (ZENTIVA)



## ŘÍDÍCÍ MODUL zajišťuje:

- při poruše hlavní chladicí jednotky spustí záložní chladicí jednotku (nepovolí spuštění obou jednotek)
- zajistí pravidelné střídání chladicích jednotek podle naprogramovaných normohodin (základní nastavení 250 hod.)
- zajistí nouzové spuštění obou chladicích jednotek na naprogramovanou dobu (základní nastavení 4 hod.) při požadavku rychlého vychlazení produktu
- v případě dodávky ze záložního zdroje (diesel agregát) bude ruční spuštění obou jednotek nefunkční
- signalizace otevřených dveří, po 15 minutách se na rozvaděči rozsvítí kontrolka a zazní zvuková signalizace (čas je programovatelný)
- pokud je hlavní chladicí jednotka v poruchovém stavu rozbliká se na rozvaděči červená kontrolka (tento signál lze 2x resetovat, např. při proudovém přepětí)
- pokud je záložní chladicí jednotka v poruchovém stavu rozsvítí se další červená kontrolka a zazní zvuková signalizace
- záložní chladicí jednotku spustí:
  - zvýšená teplota v boxu
  - spadlý jistič kompresoru
  - soubor ochran chladicí jednotky



### Požadavky na záložní zdroj:

- výkon záložního zdroje (diesel agregát) musí být dimenzován na motorovou charakteristiku chladicí jednotky (cca 2-násobek nominálního výkonu)
- zamezení chodu obou chladicích jednotek
- dodavatel záložního zdroje musí zaručit sladění fází

### GSM komunikátor:

- zajišťuje, že po přepnutí na záložní chladicí jednotku ohlásí na zvolené telefonní číslo poruchu hlavní chladicí jednotky
- je dodán pro systém AVENIER, vč. záložního zdroje při výpadku elektrické energie
- pro další akce je pro něj připraveno místo v přepínacím modulu a je možné ho dodatečně zabudovat

### Vzdálený dohled přes internet:

- je možné dodat systém, který umožňuje sledovat funkci chlazení např. u dodavatele, který sleduje funkci chlazení a může ihned zajistit servis

# *Ucelený systém pro úchovu zemřelých určený pro pohřební ústavy a krematoria*



- Základem systému je **chladicí komora**, ve které je udržována teplota 0°C/+2°C.
- Komora je sestavena ze sendvičových PUR panelů opláštěných nerezovým nebo bíle lakovaným pozinkovaným plechem. Systém spojení panelů umožňuje jednoduchou instalaci případně i demontáž a možnost rozšíření komory.
- Komora je vybavena izolačními otočnými dveřmi 800/1950 mm.



- Ve standardním (S) provedení jsou těla zemřelých uložena ve třech nebo čtyřech patrech nad sebou, v robustním (R) provedení max. ve třech patrech.
- Chladicí zařízení je v provedení jako stropní kompaktní nebo oddělená jednotka.
- V sortimentu je i dvouprostorový model s teplotami  $0^{\circ}\text{C}/+2^{\circ}\text{C}$  resp.  $-10^{\circ}\text{C}$  a nižší (zákon 256/2001 Sb.).
- Vnější rozměr komory je v provedení (S) 1150/2400/2350 mm (š/hl./v), v provedení (R) je hloubka komory 2650 mm.

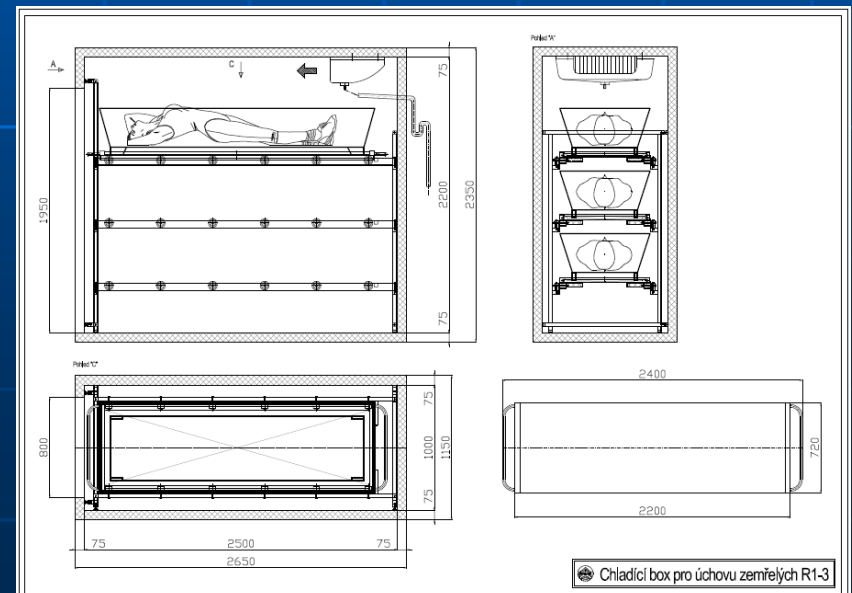
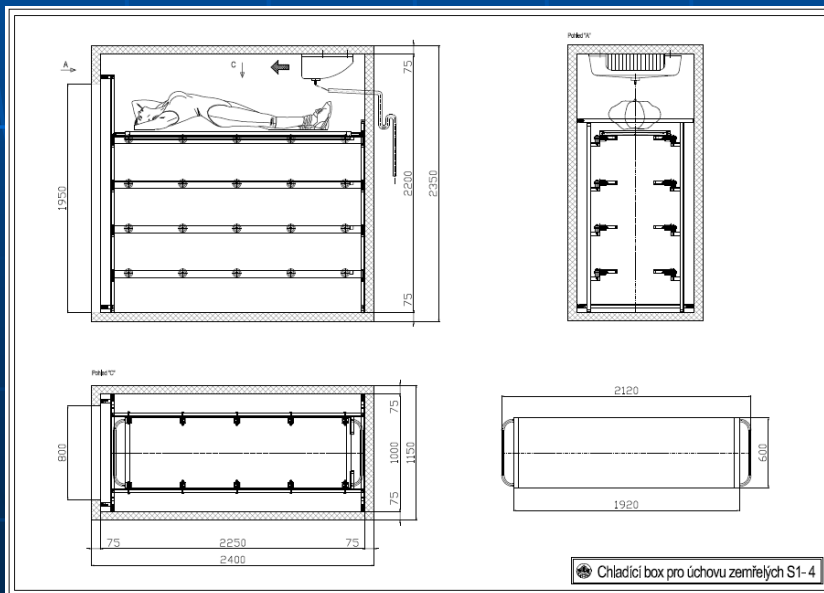

- Systém může být navržen i jako sestava několika navazujících navzájem propojených chladících komor. Na přání dodáme komoru dle požadavků zákazníka.
- Součástí výbavy komory je **zásobník** na plata pro těla zemřelých. Stojany zásobníku jsou opatřeny válečkovými tratěmi, po kterých se plata o šířce 600 mm a délce 1920 mm velmi lehce posunují. Zásobníky pro robustní (R) provedení mají plato 720/2200 mm.

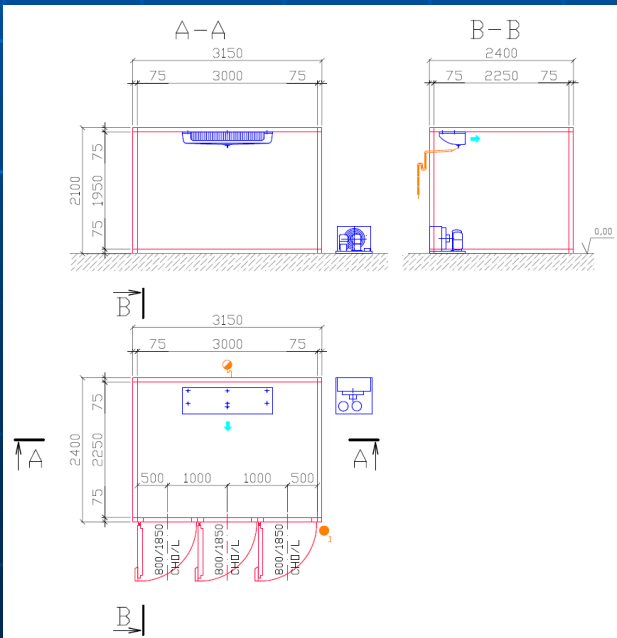

- Další částí výbavy systému pro úchovu zemřelých je zdvihací (polohovací) **vozík** určený pro dopravu a ukládání plat s těly zemřelých do zásobníku komory.
- Vozík je vybaven dvojitým nůžkovým mechanismem, na kterém je uchycen válečkový dopravník s aretací pro uložení plata. Zvedání do potřebné výšky zajišťuje lineární elektromotor napájený z baterie o napětí 24 V. Pro robustní (R) provedení je navržen vozík se zvýšenou nosností.







- Zásobník, plata a zdvihací vozík jsou vyrobeny z **nerezové oceli**.
- Robustní (R) provedení chladicí komory vč. zásobníku a vozíku je vhodné i pro umístění **rakví** s těly zemřelých do chladicí komory.
- Dále si dovoluujeme nabídnout chlazený **smuteční box** s okénkem v horním víku.



## CHLADICÍ ZAŘÍZENÍ

- A) **blokové** uspořádání (stropní chladicí jednotka)
- B) **splitové** uspořádání (oddělená chladicí jednotka)
- C) chlazení **více boxů**

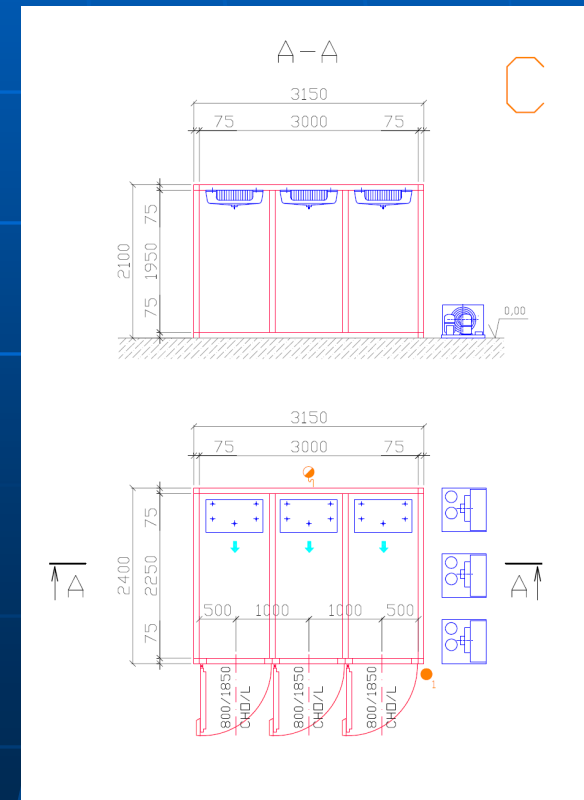
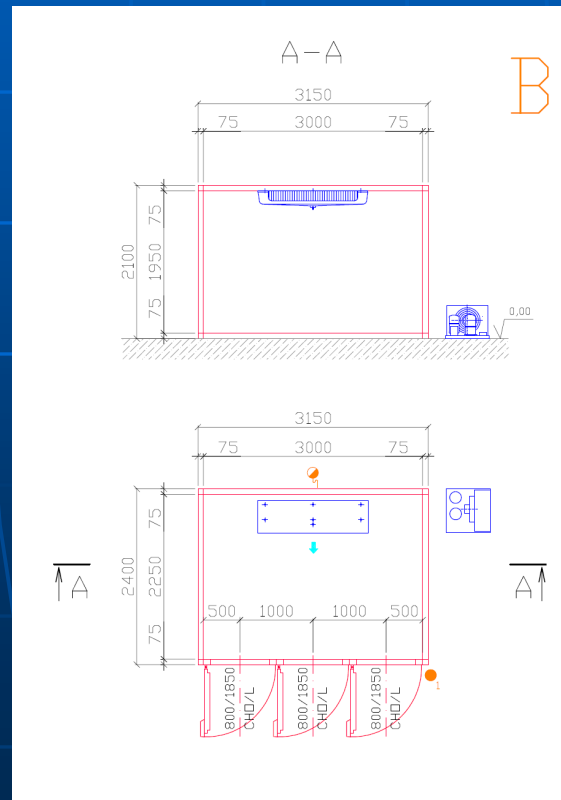
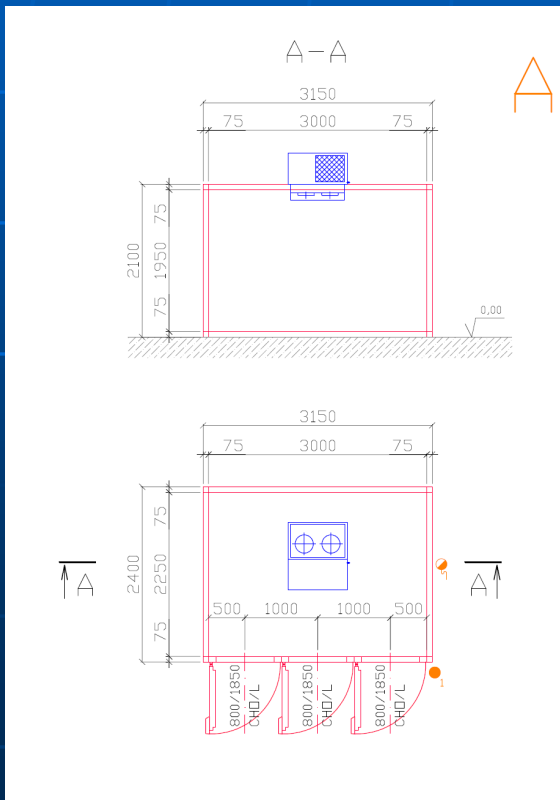



# BRATŘI HORÁKOVÉ s.r.o.

CHLADICÍ A POTRAVINÁŘSKÁ ZAŘÍZENÍ

- Home
- Firma
- Produkty
- Ke stažení
- Kontakty**
- Zajímavosti

## Výběr jazyka



## Produkty

- Boxy
- Dveře
- Skříně a vitríny
- Zchlazovače a zmrazovače
- Kontejnerové boxy
- Chladicí zařízení
- Ostatní výrobky
- Příslušenství
- Kooperace

## Vyhledávání

## Návštěvnost stránek

Dnes: 35  
Včera: 28  
Tento měsíc: 824  
Tento rok: 1983  
Celkem: 3632

[Úvodní stránka](#) > [Kontakty](#)

### Sídlo firmy:

BRATŘI HORÁKOVÉ s.r.o.  
Mělnická 150  
277 06 Lužec nad Vitavou

### Telefon:

+420 315 610 111-2  
+420 608 610 068  
+420 608 631 106

### Fax:

+420 315 610 999

### E-mail:

[horak@horak-bros.com](mailto:horak@horak-bros.com)  
[prodej@horak-bros.com](mailto:prodej@horak-bros.com)  
[export@horak-bros.com](mailto:export@horak-bros.com)



### Obchodně technické oddělení:

BRATŘI HORÁKOVÉ s.r.o.  
Plzeňská 59  
155 00 Praha 5

### Telefony:

+420 257 314 759  
+420 257 314 760  
+420 257 314 761

### Fax:

+420 257 314 758

### E-mail:

[cto@horak-bros.com](mailto:cto@horak-bros.com)



### Dceřiná společnost:

HORÁK AXETT s.r.o.  
Partizánska cesta č. 3  
974 01 Banská Bystrica  
Slovenská republika

### Telefon:

+421 ( 48 ) 411 26 79

### Fax:

+421 ( 48 ) 414 51 28

### E-mail:

[horakaxett@stonline.sk](mailto:horakaxett@stonline.sk)





*DĚKUJI VÁM  
ZA POZORNOST*